

ДОГОВОР

№ D-126/05.10. 2016 г.

Днес, 05.10..... 2016 г., в гр. София между:

МЕДИЦИНСКИ УНИВЕРСИТЕТ – СОФИЯ, с адрес: гр.София 1431, бул.”Акад. Иван Евст. Гешов” № 15, БУЛСТАТ: 831385737 и ДДС идентиф. № BG 831385737, представляван от проф. д-р Вихра Миланова, дм, дмн – Ректор, наричан по-долу за краткост «ВЪЗЛОЖИТЕЛ» от една страна,

и

“**МЕДИЦИНСКА ТЕХНИКА ИНЖЕНЕРИНГ**“ ООД, със седалище и адрес на управление: гр. София 1750, жк. Младост 1, бл.28Б /ул. Димитър Моллов/ , БУЛСТАТ/ЕИК 831641528, идент. № по ДДС BG831641528 представлявано от инж. Йонка Христова Гетова-Христанова - управител, наричано за краткост по-долу “**ИЗПЪЛНИТЕЛ**”

се сключи настоящият договор на основание чл. 41 от Закона за обществените поръчки и Решение № РК 36-1621/26.08.2016 г. на Ректора на Медицински Университет-София, във връзка с обществена поръчка с предмет: *"Доставка на медицинска и друга апаратура за учебно-преподавателска дейност през 2016 г. на Медицински факултет при Медицински университет – София, с включени дейности по монтаж, пускане в експлоатация, гаранционна поддръжка и обучение по 10 обособени позиции"*, за следното:

I. Предмет и срок на договора

1.1. Възложителят възлага, а Изпълнителят се задължава срещу възнаграждение да достави, монтира, въведе в експлоатация, обучи персонала за работа и осигури гаранционна поддръжка на апаратура за обучение по обособена позиция №9 „Таванна LED операционна лампа със сателит за Катедра по Хирургия – база УМБАЛ „Александровска”, наричана за краткост „стока”, съгласно Таблица за техническо съответствие /Образец № 2а/, неразделна част от настоящия договор;

1.2. Срокът на договора е до изпълнение на възложените по него дейности свързани с доставката, монтажа, пускането в експлоатация, обучението на персонала за работа и заплащането на стоката;

1.3. Стоката е с гаранционен срок, посочен в офертата на Изпълнителя и е 60 месеца. В рамките на този гаранционен срок и при спазени гаранционни условия Изпълнителят се задължава да извършва всички ремонти и подмяна на повредени елементи за своя сметка, а при установяване на неотстранима повреда да достави нова апаратура за обучение или части от нея със същите или по-добри характеристики за негова сметка.

II. Цена и начин на плащане

2.1. Цената на стоката е в размер 58 500,00 лв. /словом: петдесет и осем хиляди и петстотин лева/ без ДДС или 70 200,00 лв. /словом: седемдесет хиляди и двеста лева/ с вкл. ДДС посочена в ценовото предложение на Изпълнителя, което е неразделна част от настоящия договор. Цената е фиксирана в договора и не подлежи на промяна за ерока на действието му.

2.2.Посочената цена включва цената на апаратурата за обучение и всички разходи за доставка, монтаж и пускане в експлоатация, обучение на персонала и гаранционна поддръжка за срок от 60 месеца.

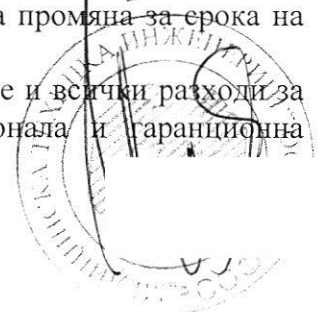

2.3. Плащането се извършва в български лева от звеното краен получател – Медицински факултет при Медицински университет – София, по банков път, съгласно офертната цена в лева по сметката на Изпълнителя **не по-късно от 20 календарни дни** след представяне в Медицински факултет-Деканат на следните документи:

- Доставка фактура (оригинал) и 2 бр. заверени копия издадени с името и данните на МУ-Медицински факултет-Деканат, гр.София, бул."Св. Георги Софийски" № 1, БУЛСТАТ: 8313857370037, Иден. № BG 831385737, съставена съгласно изискванията на ЗДДС и ППЗДДС;

- Приемателно-предавателен протокол /оригинал/, удостоверяващ доставката на апаратурата за обучение;

- протокол за извършен монтаж и пускане в експлоатация /оригинал/, подписани от Изпълнителя и Ръководителя на съответната Катедра;

- Протокол за извършено обучение на персонала /оригинал/, подписан от лицата които са обучени.

- Гаранционна карта и ръководство за употреба на български език;

2.4. Когато Изпълнителят е сключил договор/договори за подизпълнение, Възложителят извършва окончателно плащане към него, след като бъдат представени доказателства, че Изпълнителят е заплатил на подизпълнителя/подизпълнителите за изпълнените от тях работи, които са приети по реда на чл. 4.1.8.

III. Срок и място на доставката

3.1 Доставка на апаратурата за обучение следва да бъде извършена в срок от 20 календарни дни /съгласно Техническото предложение на изпълнителя - Образец № 2/, считано от датата на подписване на договора.

3.2 Изпълнителят се задължава да уведоми писмено или чрез факс: 02/9172512 Възложителят/респективно звеното, краен получател - Медицински факултет/ Катедра/Клиничен център за предстоящата доставка не по-късно от 48 /четиридесет и осем/ часа преди извършване на доставката.

3.3 Мястото на изпълнение на доставката по:

- **ОБОСОБЕНА ПОЗИЦИЯ № 1 – "УЛТРАЗВУКОВ АПАРАТ ЗА ПРЕНАТАЛНА ДИАГНОСТИКА НА МАЛФОРМАЦИИ НА РАЗВИТИЕТО НА ПЛОДА И СЪСТОЯНИЕТО НА НОВОРОДЕНОТО ЗА КАТЕДРА ПО АКУШЕРСТВО И ГИНЕКОЛОГИЯ - БАЗА СБАЛАГ „МАЙЧИН ДОМ” - адрес: гр. София 1431 ул. "Здраве" №2**

- **ОБОСОБЕНА ПОЗИЦИЯ № 2 – „АКУШЕРСКИ МОНИТОР ЗА КАТЕДРА ПО АКУШЕРСТВО И ГИНЕКОЛОГИЯ - БАЗА СБАЛАГ „МАЙЧИН ДОМ” - адрес: гр. София 1431 ул. "Здраве" №2**

- **ОБОСОБЕНА ПОЗИЦИЯ № 3 – „УТЕРО-МАНИПУЛАТОР ЗА ЛАПАРОСКОПСКА ХИСТЕРЕКТОМИЯ ЗА КАТЕДРА ПО АКУШЕРСТВО И ГИНЕКОЛОГИЯ - БАЗА СБАЛАГ „МАЙЧИН ДОМ” - адрес: гр. София 1431 ул. "Здраве" №2**

- **ОБОСОБЕНА ПОЗИЦИЯ № 4 – „ВОДНА БАНЯ ЗА КАТЕДРА ПО АКУШЕРСТВО И ГИНЕКОЛОГИЯ - БАЗА СБАЛАГ „МАЙЧИН ДОМ” - адрес: гр. София 1431 ул. "Здраве" №2**

- **ОБОСОБЕНА ПОЗИЦИЯ № 5 – „ВОРТЕКС ЗА ЕПРУВЕТКИ ОТ 1,5 ДО 50 МЛ ЗА КАТЕДРА ПО АКУШЕРСТВО И ГИНЕКОЛОГИЯ - БАЗА СБАЛАГ „МАЙЧИН ДОМ” - адрес: гр. София 1431 ул. "Здраве" №2**



- ОБОСОБЕНА ПОЗИЦИЯ № 6 – „ЦЕНТРОФУГА ЗА ЕПРУВЕТКИ С ДИАМЕТЪР ДО 17 ММ ЗА КАТЕДРА ПО АКУШЕРСТВО И ГИНЕКОЛОГИЯ - БАЗА СБАЛАГ „МАЙЧИН ДОМ” - адрес: гр. София 1431 ул. "Здраве" №2

- ОБОСОБЕНА ПОЗИЦИЯ № 7 – „СО2 ИНКУБАТОР ЗА КАТЕДРА ПО АКУШЕРСТВО И ГИНЕКОЛОГИЯ - БАЗА СБАЛАГ „МАЙЧИН ДОМ” - адрес: гр. София 1431 ул. "Здраве" №2

- ОБОСОБЕНА ПОЗИЦИЯ № 8 – „ХИМИЧЕСКА КАМИНА ЗА КАТЕДРА ПО АКУШЕРСТВО И ГИНЕКОЛОГИЯ - БАЗА СБАЛАГ „МАЙЧИН ДОМ” - адрес: гр. София 1431 ул. "Здраве" №2

- ОБОСОБЕНА ПОЗИЦИЯ № 9 - „ТАВАННА LED ОПЕРАЦИОННА ЛАМПА СЪС САТЕЛИТ ЗА КАТЕДРА ПО ХИРУРГИЯ - БАЗА УМБАЛ „АЛЕКСАНДРОВСКА” - адрес: гр. София 1431 бул. "Г. Софийски" №1

- ОБОСОБЕНА ПОЗИЦИЯ № 10 - „ЕЛЕКТРО-ХИДРАВЛИЧНА ОПЕРАЦИОННА МАСА ЗА КАТЕДРА ПО ХИРУРГИЯ - БАЗА УМБАЛ „АЛЕКСАНДРОВСКА” - адрес: гр. София 1431 бул. "Г. Софийски" №1

3.4 Доставка на стоката се счита за извършена след подписване на приемо-предавателен протокол за доставка между Ръководителя на съответната Катедра и Изпълнителя, удостоверяващи съответствието на апаратурата за обучение с техническите изисквания на Възложителя.

IV. Права и задължения на страните

4.1 Изпълнителят се задължава:

4.1.1 да достави „стоката”, предмет на настоящия договор, в уговорения срок и по договорения ред, с качество, което да отговаря на всички изисквания на Възложителя, посочени в документацията за провеждане на процедурата, като същата е придружена с гаранционна карта и ръководство за употреба на български език и е доставена в оригинална опаковка;

4.1.2 в срок до 5 работни дни след доставката да извърши монтажа и да въведе в експлоатация апаратурата за обучение, предмет на настоящия договор и да обучи персонала за работа;

4.1.3 да представи към момента на подписване на договора документ за внесена **гаранция за изпълнение на договора**, в размер на **3 %** от стойността му в лв. без ДДС по една от формите предвидени в чл. 60 от ЗОП - парична сума, платима по банкова сметка на Ректората на МУ - София за внасяне на паричната гаранция - IBAN: BG 78 BPBI 79403363987201 и BIC: BPBIBGSF в ЮРОБАНК И ЕФ ДЖИ БЪЛГАРИЯ или безусловна и неотменяема банкова гаранция за изпълнение на договора в оригинал, издадена в полза на Възложителя със срок на действие 10 работни дни след приключване на договора;

4.1.4. да поддържа гаранционно стоката в срок от 60 месеца */съгласно Техническото предложение на Изпълнителя/*, като гаранционния срок започва да тече от датата на подписване на протокола за монтаж и пускане в експлоатация, който удостоверява годността на стоката след въвеждането ѝ в експлоатация и съответствието ѝ с техническите изисквания на Възложителя;

4.1.5. Гаранционното обслужване се извършва от сервиз на Изпълнителя в България, оторизиран от производителя или от оторизиран негов представител за региона, в който попада територията на страната в рамките на гаранционния срок. Изпълнителят е длъжен да

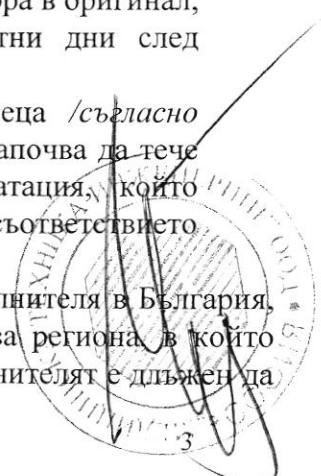

предприеме действия след направеното уведомяване от Възложителя по факс в срок до 24 /двадесет и четири / часа. Срокът за отстраняване на повредата е не повече от 72 часа от уведомяването по факс. Отстраняването на повредата се извършва на място в рамките на работното време на крайния получател или в сервиза. При отстраняване на повреди с резервни части подлежащи на доставка от внос, срокът за отстраняване на повредата се удължава с времето на доставка на частите. При установяване на неотстранима повреда участникът ще достави нова апаратура за обучение или части към нея, със същите или по – добри характеристики за негова сметка, в рамките на оферирания от него гаранционен срок. При използване ресурсите на други физически или юридически лица за тази дейност, да ги осигури на разположение /доказва се със сключен договор или друг документ, заверено от участника копие/. В случай, че се установят скрити недостатъци, в рамките на гаранционния срок, ако недостатъка прави стоката негодна за използване по предназначение, Изпълнителят е длъжен за замени стоката с нова със същите или по добри характеристики. Всички разходи по замяната са за сметка на Изпълнителя.

4.1.6. да осигури възможност за следгаранционно възмездно обслужване на доставената апаратура за обучение от сервиза на Изпълнителя в България, оторизиран от производителя или от оторизиран негов представител за региона, в който попада територията на страната. При използване на ресурсите на други физически или юридически лица за тази дейност да ги осигури на разположение със съответния документ /договор или друг документ/.

4.1.7. да предаде оригинална гаранционна карта и ръководство за употреба на български език на отговорно лице от съответната Катедра.

4.1.8. когато Изпълнителят е сключил договор/договори за подизпълнение, работата на подизпълнителите се приема от Възложителя в присъствието на Изпълнителя и подизпълнителя.

4.2. Възложителят се задължава:

4.2.1. да заплати доставената стока по ред и начин посочен в настоящия договор, при условие, че същата съответства на посочените в документацията технически характеристики и след представяне на посочените в т.2.3 документи;

4.2.2. да освободи гаранцията за изпълнение в размер на 3 % в срок до 10 работни дни след извършване на доставката, монтажа, пускането в експлоатация, обучение на персонала и плащане на стоката, предмет на договора;

4.2.3. за периода, през който гаранцията законно е била в разпореждане на Възложителя не се дължат лихви;

4.2.4. определя свои упълномощени представители, които да контролират във всеки момент изпълнението на договора по отношение на качество, количество, стадий на изпълнение без да затрудняват дейността на Изпълнителя.

V. Отговорност при забава и неустойки

5.1. При забава на изпълнението на задълженията си по настоящия договор, неизправната страна дължи неустойка в размер на 0,1% на ден върху стойността на неизпълненото в договорените срокове задължение, но не повече от 10 % (десет процента) от стойността на неизпълнението, както и обезщетение за претърпените действителни вреди в случаите, когато те надхвърлят договорената неустойка.

5.2. ИЗПЪЛНИТЕЛЯ следва да внесе дължимата неустойка в срок от 3 работни дни от получаване на писмо /покана/ от ВЪЗЛОЖИТЕЛЯ по банковата сметка на МУ-София-Ректорат: IBAN- BG 43 BNBG 9661 3100 1021 01, код BNBGBGSD – БНБ – София или в касата на Ректората на Медицински университет-София, след което ВЪЗЛОЖИТЕЛЯТ заплаща извършената доставка.

VI. Прекратяване

6. Настоящият договор се прекратява:

6.1 по взаимно съгласие на страните изразено писмено с обосновани мотиви;



6.2 - по вина на Изпълнителя (при неспазване на задълженията му по чл. 4 от настоящия договор) едностранно от Възложителя без предизвестие при задържане на гаранцията за изпълнение.

6.3 В случай, че Изпълнителят ползва подизпълнител, без да е декларирал това в офертата си или ползва подизпълнител, различен от този, посочен в офертата си, Възложителят има право да прекрати договора едностранно, без предизвестие.

VII. Форсмажорни обстоятелства

7. Страните по настоящия договор не дължат обезщетение за понесени вреди и загуби, ако са причинени в резултат на непреодолима сила.

8. Страната, която е била в забава при изпълнение на задълженията си не може да се позовава на непреодолима сила.

9. „Непреодолима сила“ по смисъла на този договор е непредвидено и/или непредотвратимо събитие от извънреден характер, възникнало след сключване на договора.

Не представлява „непреодолима сила“ събитие, причинено по небрежност или чрез умишлено действие или бездействие на някоя от страните, техни представители и/или служители.

10. Непреодолимата сила се доказва от засегнатата страна със сертификат за форсмажор, издаден по съответния ред от компетентния орган в държавата, в която са настъпили форсмажорните обстоятелства.

11. Страната засегната от непреодолима сила е длъжна да предприеме всички действия с грижата на добър стопанин, за да сведе до минимум понесените вреди и загуби, както и да уведоми другата страна писмено в едноседмичен срок от настъпването на непреодолимата сила.

12. Срокове за изпълнение на задължения по този договор и свързаните с тях насрещни задължения спират да текат докато трае непреодолимата сила

VIII. Спорове

13. Възникнали спорове между страни се решават чрез преговори между тях, а при непостигане на договореност – от компетентния съд.

IX. Съобщения

14. Всички съобщения между страните свързани с изпълнението на настоящия договор са валидни, ако са направени в писмена форма и подписани от упълномощени лица.

X. Други разпоредби

15. С оглед на обстоятелството, че този договор е сключен на основание ЗОП, страните се споразумяват, неразделна част от него да се считат Техническото предложение /Образец № 2/, Ценовото предложение / Образец № 4/ и Таблица за техническо съответствие /Образец № 2а// от офертата на Участника, визиран в настоящия договор като Изпълнител.

16. Страните се споразумяват за валидни адреси и банкова сметка на Изпълнителя да се считат:

ЗА ВЪЗЛОЖИТЕЛЯ:

МЕДИЦИНСКИ УНИВЕРСИТЕТ - СОФИЯ
РЕКТОРАТ –бул.”Акад. Иван Гешов” №15
ет.10, стая 20

ЗА ИЗПЪЛНИТЕЛЯ:

”МЕДИЦИНСКА ТЕХНИКА ИНЖЕНЕРИНГ” ООД
гр. София 1750, България
жк. Младост 1, бл.28Б /ул. Димитър Моллов/



Handwritten signature and circular stamp of the contractor, "МЕДИЦИНСКА ТЕХНИКА ИНЖЕНЕРИНГ" ООД, located at жк. Младост 1, бл.28Б /ул. Димитър Моллов/.

При промяна на адреса съответната страна е длъжна да уведоми другата писмено в тридневен срок от промяната, а при промяна на посочената банкова сметка в договора, съответната страна е длъжна да уведоми другата писмено веднага, в деня на промяната.

17. Никоя от страните няма право да прехвърля правата и задълженията по този договор на трети лица.

XI. Заключителни разпоредби

18. Договорът влиза в сила от датата на подписването му от двете страни и е със срок на действие до изпълнение на договорните задължения на двете страни.

19. За всички неуредени въпроси във връзка със сключването, изпълнението и прекратяването на договора за обществена поръчка се прилагат разпоредбите на Търговския закон и на Закона за задълженията и договорите.

Настоящият договор се сключи в три еднообразни екземпляра един за Възложителя, един за звеното краен получател Медицински факултет-Деканат и един за Изпълнителя.

Неразделна част от договора са:

1. Техническо предложение /Образец № 2/;
2. Ценово предложение /Образец № 4/;
3. Таблица за техническо съответствие /Образец №2 а /

При подписване на договора се представиха следните документи:

1. документите от съответните компетентни органи за удостоверяване липсата на обстоятелствата по чл. 47, ал. 1, т.1-4 и на посочените в обявлението обстоятелства по чл. 47, ал. 2, т. 1 и 5, освен когато законодателството на държавата, в която е установен, предвижда включването на някое от тези обстоятелства в публичен безплатен регистър или предоставянето им безплатно на Възложителя;

2. оригинал на неотменима банкова гаранция за изпълнение на името на Медицински Университет-София или платежно нареждане по сметка на Медицински Университет-София.

ЗА ВЪЗЛОЖИТЕЛ :
РЕКТОР НА
МЕДИЦИНСКИ УНИВЕРСИТЕТ :

.....
/Проф. д-р Вихра Миланова, дм, дмн/



ЗА ИЗПЪЛНИТЕЛ :
УПРАВИТЕЛ :

.....
/...../



„МЕДИЦИНСКА ТЕХНИКА ИНЖЕНЕРИНГ” ООД
(фирма оферент)

ДО
РЕКТОРА НА
МЕДИЦИНСКИ УНИВЕРСИТЕТ - СОФИЯ
БУЛ. „АКАД.ИВ.ЕВСТ.ГЕШОВ” № 15

ТЕХНИЧЕСКО ПРЕДЛОЖЕНИЕ

ЗА ОБОСОБЕНА ПОЗИЦИЯ №9

**НАИМЕНОВАНИЕ: „ТАВАННА LED ОПЕРАЦИОННА ЛАМПА СЪС САТЕЛИТ
ЗА КАТЕДРА ПО ХИРУРГИЯ - БАЗА УМБАЛ „АЛЕКСАНДРОВСКА”**

След запознаване с документацията за участие в открита процедура по ЗОП за възлагане на обществена поръчка с предмет: *"Доставка на медицинска и друга апаратура за учебно-преподавателска дейност през 2016 г. на Медицински факултет при Медицински университет – София, с включени дейности по монтаж, пускане в експлоатация, гаранционна поддръжка и обучение по 10 обособени позиции"*.

Ние, от „Медицинска Техника Инженеринг” ООД
(изписва се името на Участника)

ЕИК: 831641528

ДДС № / идентификационен № - BG831641528 / 831641528

седалище и адрес на управление: гр.София, п.к. 1750, ж.к. Младост 1, бл.28Б /ул. „Димитър Моллов”/

предлагаме да организираме и изпълним поръчката, съгласно пълното описание /Приложение №1/, при следните условия:

1.Кратко представяне на фирмата в свободен текст.

Медицинска Техника Инженеринг ООД (МТИ) е частна българска компания, с над 20-годишен опит в областта на търговията с медицински и лабораторни изделия за нуждите на лабораториите от всички отрасли на науката и индустрията, както и здравните заведения в страната.

КРАТКА ИСТОРИЯ:

Ядрото на фирмата води началото си от създадения през 1965 година Институт по Медицинска Техника в София. Наследила неговите традиции в областта на разработката и проектирането на медицински и лабораторни изделия, през 1991 тя пренасочва дейността

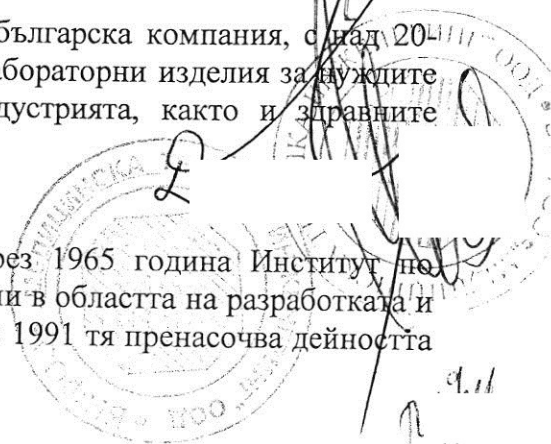

си и се реструктурира в държавно търговско предприятие. Със създадената мрежа от търговски контакти, опит и компетентност през 1997 МТИ е приватизирана със 100% собствен капитал в търговско дружество с ограничена отговорност по смисъла на ТЗ. За повече от 20 години фирмата извоюва позициите си на водеща медицинско-лабораторна търговско-сервизна къща за комплексно обзавеждане и обслужване на лечебни заведения и лаборатории от цялата страна.

ОСНОВНА ДЕЙНОСТ:

Като лицензиран вносител, с търговка и сервизна дейност, фирмата е специализирана в доставката на:

- Общо лабораторно оборудване - Микроскопски системи за диагностика и изследвания, термостати, климатични камери, СО2 инкубатори, измервателно оборудване (везни, рН метри, влагомери и др.), хладилници и фризери, центрофуги, водни, маслени, термостатични и др. видове бани, ултразвукови почистващи системи, автоматични миялни машини за лабораторна стъклария и пособия, автоклави и сухи стерилизатори, дестилатори и системи за обработка на вода, дребно лабораторно оборудване /шейкъри, клатъчки, вортекси, автоматични пипети/, лабораторни мебели и пособия, шкафове за химикали, ламинарни боксове, химически каминии и мн.други
- Оборудване за патолого-анатомични лаборатории – микроскопи, микротомии, криостати, автоматични тъканни процесори/хистокинети/, автоматични оцветители, водни бани за имунохистохимия, топли плочи и влажни камери, автоматизирани системи за имунохистохимия, цито-центрофуги, антителиа и реактиви за хистология, цитология и имунохистохимия
- Оборудване за микробиологични, вирусологични и паразитологични лаборатории – микроскопи, сухи стерилизатори, термостати (инкубатори), автоклави, дензитометри, водни бани, центрофуги, хранителни среди, бои и консумативи
- Оборудване за генетични лаборатории - микроскопи, сухи стерилизатори, термостати, СО2 инкубатори, климатични камери, автоклави, дензитометри, водни бани, центрофуги, хранителни среди, бои и консумативи
- Оборудване за петрографско-минералогични, кристалографски лаборатории - микроскопски системи, рН метри, климатични камери, везни и др.
- Оборудване на металографски лаборатории и лаборатории по дефектоскопия – микроскопски системи, твърдомери, специализиран софтуер, рН метри, климатични камери, везни и др.
- Оборудване за клинични лаборатории – микроскопи, биохимични анализатори, хематологични анализатори, глюкоанализатори, уринни анализатори, клатъчки, центрофуги, консумативи и реактиви за клинично-лабораторни изследвания и др.
- Оборудване за морги – хладилни камери, аутопсионни маси и инструментариум, аспирационни системи и осветление, дисекционни маси и работни плотове
- Електромедицинска апаратура – електроножове и системи за криохирургия, лапароскопски системи
- Хирургически инструментариум
- Медицинско обзавеждане и оборудване – операционни маси и лампи, специализирани тролей
- Електродиагностична апаратура – електрокардиографи, стрес-тест системи, апаратура за функционално изследване на дишането и др.
- Медицински консумативи и лични предпазни средства
- Апаратура и консумативи за хигиена, дезинфекция и стерилизация – миялно-дезинфекционни машини, опаковъчни машини, автоклави, сухи стерилизатори
- Апаратура за физиотерапия и рехабилитация и технически помощни средства за хора с увреждания
- Апаратура и консумативи за клинична и микробиологична лаборатории;

- Апаратура и консумативи за обезвреждане на инфекциозни отпадъци – автоклави и консумативи
- Оборудване за спешна помощ – носилки, спешни куфари, шини и яки за обездвижване

ИНФРАСТРУКТУРА:

- Общ брой служители: 70
- Собствен автомобилен парк: 31 автомобила, 10 от които товарни
- Офис площи от 1080 кв.м.
- Лицензирани складови площи
- Собствен сервизен център с 7 души.
- Регионален търговски офис във Варна
- Добре обучен търговски персонал с висше инженерно, икономическо и медицинско образование с дългогодишен опит в сферата на българското здравеопазване
- Предоставяне на непрекъснати обучения в страната и чужбина за повишаване квалификацията на служителите и нашите клиенти

КАЧЕСТВО:

Фирмата е фокусирана към предоставянето на цялостни пакетни решения за модерно и финансово приемливо оборудване на лаборатории и здравни заведения в страната, както от държавния, така и от частния сектор. За всеки клиент се стреми да осигурява консултация, доставка, инсталация, поддръжка и сервиз, както и обучения за работа и приложение на апаратурата и консумативите.

През 2005г. „МТИ“ ООД е успешно сертифицирана съгласно изискванията на международен стандарт ISO 9001:2000 от TUV NORD CERT, като са сертифицирани както търговската, така и сервизната дейност на фирмата, към момента притежава ISO 9001:2008, както и сертификати за качество ISO 14001:2004 и OHSAS 18001:2007.

Апаратурата и консумативите, които „МТИ“ ООД продава и сервизира са производство на водещи фирми в съответната област със сертифицирано качество по ISO 9001 и ISO 13485 и отговарят на всички Европейски норми и стандарти и притежават CE-марка.

2. Подробно описание на начина на изпълнение на поръчката:

Място на изпълнение /доставка/: База УМБАЛ "Александровска" ЕАД, с адрес: гр. София, п.к. 1431, бул. "Г. Софийски" №1

Доставките се извършват франко склада на Възложителя с транспорт на Изпълнителя, като транспортните разходи за сметка на Изпълнителя.

№ по ред	Показател	Мярка	Предложение на участника
1	Гаранционен срок . (К 1)	Месеци	60
2	Срок на доставка. (К 2)	Календарни дни	20

При условие, че бъдем определени за изпълнител на обществената поръчка ще съблюдаваме горепосочените условия, за които с подаване на настоящето техническо предложение удостоверяваме съгласие да залегнат като договорни клаузи.

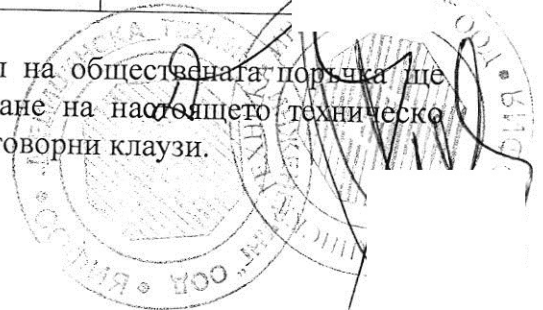

Забележка:

1. Възложителят определя минимален и максимален гаранционен срок на предлаганата апаратура за обучение не по-малък от 12 (дванадесет) месеца и не по-дълъг от 60 (шестдесет) месеца, считано от датата на пускане в експлоатация. Гаранционният срок следва да е еднакъв за всеки артикул, в рамките на обособената позиция.

2. Възложителят определя минимален и максимален срок на доставка, не по-малък от 3 (три) календарни дни и не по-дълъг от 40 (четиридесет) календарни дни, считано от датата на сключване на договора.

2.1. Техническата спецификация на предлаганата апаратура за обучение е в съответствие с изискванията на Приложение №1 от документацията, за което към настоящото техническо предложение прилагаме таблица за техническо съответствие - /Образец № 2а/.

2.5. Валидността на нашата оферта е **180 (сто и осемдесет) календарни дни** /не по-малко от 180 календарни дни/ считано от крайния срок за получаване на офертите.

Дата: 08.06.2016г.

Подпис:

/Диляна Бъчварова - Пълномощник „МТИ“ ООД



Упълномощен да подпише предложението от името на участника „Медицинска Техника Инженеринг“ ООД

(изписва се името на Участника)

Диляна Чавдарова Бъчварова – Пълномощник с изрично нотариално – заверено пълномощно

(изписва се името на упълномощеното лице с длъжността, като в този случай се прилага пълномощно – оригинал или с нотариална заверка)

Образецът се попълва, подписва се и се подпечатва на всяка страница.

Приложение:

1. Таблица за техническо съответствие /Образец №2а/ за съответната обособена позиция -/ подписва се и се подпечатва на всяка страница/.

2. Декларация за съответствие и гаранционно обслужване - Образец № 8.

3. Декларация от производителя /свободен текст/, че предлаганата апаратура за обучение е нова, произведена след 01.07.2015 г. неупотребявана и не е рециклирана - в оригинал.

4. Декларация от производителя на апаратурата за обучение /свободен текст/, съдържаща информация за съответствието на техническите параметри на предлаганата апаратура за обучение с параметрите от Пълно описание на предмета на поръчката – в оригинал.

5. Декларация по чл.33, ал.4 от ЗОП (ако е приложимо) — когато участник посочи част от офертата, която има конфиденциален характер и изисква от Възложителя да не я разкрива. /Образец №13/

Забележка: Всеки участник може да участва за една, повече или за всички обособени позиции.



Handwritten marks and scribbles at the bottom of the page.

Образец 2а 9

Обособена позиция №9 „ТАВАННА LED ОПЕРАЦИОННА ЛАМПА СЪС САТЕЛИТ ЗА КАТЕДРА ПО ХИРУРГИЯ - БАЗА УМБАЛ „АЛЕКСАНДРОВСКА“

ТАБЛИЦА ЗА ТЕХНИЧЕСКО СЪОТВЕТСТВИЕ

№ на артикул	Артикул	Подробно описание /Видове/	Количество	Съответствие	Предлагани от участника технически характеристики	Производител/ произход	Модел/ месец/ година на производство	Кат.номер/ стр.от каталог/ брошура
				Да/Не				
9	Таванна LED операционна лампа със сателит		2 бр.	Да	Таванна LED операционна лампа със сателит	Dr.Mach - Германия	Mach LED 5 SC / LED 3 SC, след 01.07.2015г	Каталог The LED Revolution
		Спецификация:						
1.1		Технически параметри и характеристики:			Технически параметри и характеристики:			
1.1.1		LED технология		Да	LED технология			стр. 4, 5, 17
1.1.2		комбинация от две осветителни тела – основно и сателит		Да	комбинация от две осветителни тела – основно и сателит			стр. 10, 11, 12, 13
1.1.3		общ интензитет на светлината не по-малко от 300 kLux		Да	общ интензитет на светлината 300 kLux			стр. 17
1.1.4		интензитет на светлината на основното тяло не по-малко от 160 kLux		Да	интензитет на светлината на основното тяло 160 kLux			стр. 17
1.1.5		интензитет на светлината на сателита не по-малко от 140 kLux		Да	интензитет на светлината на сателита 140 kLux			стр. 17
1.1.6		тип на източника на светлина: студена LED светлина		Да	тип на източника на светлина: студена LED светлина			стр. 4, 5, 17
1.1.7		източници на светлина:		Да	източници на светлина:			стр. 17

№ на артикул	Артикул	Подробно описание	Количество	Съответствие	Предлагани от участника технически характеристики	Производител/ произход	Модел/ месец/ година на производство	Кат.номер/ стр.от каталог/ брошура
		/Видове/		Да/Не				
1.1.7.1		за основното тяло – не по-малко от 40 броя LED лампи		Да	за основното тяло – 40 броя LED лампи			стр. 17
1.1.7.2		за сателита – не по-малко от 25 броя LED лампи		Да	за сателита – 28 броя LED лампи			стр. 17
1.1.8		размери на светлинното поле:		Да	размери на светлинното поле:			стр. 17
1.1.8.1		за основното тяло от 20,22 до 30,32		Да	за основното тяло от 20 до 32 см			стр. 17

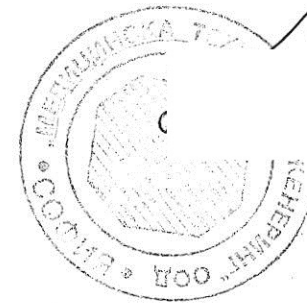

№ на артикул	Артикул	Подробно описание	Количество	Съответствие	Предлагани от участника технически характеристики	Производител/ произход	Модел/ месец/ година на производство	Кат.номер/ стр.от каталог/ брошура
		/Видове/		Да/Не				
1.1.8.2		за сателита от 15,17 до 28,30		Да	за сателита от 17 до 28 см			стр. 17
1.1.9		работно разстояние:		Да	работно разстояние:			стр. 17
1.1.9.1		за основното тяло от 55,65 до 145,155		Да	за основното тяло от 60 до 150 см			стр. 17
1.1.9.2		за сателита от 55,65 до 145,155		Да	за сателита от 60 до 150 см			стр. 17
1.1.10		цветна температура 4500 К		Да	цветна температура 4500 К			стр. 17
1.1.11		цветен индекс за цветовата гама не по-малък от Ra = 95		Да	цветен индекс за цветовата гама Ra = 95			стр. 17
1.1.12		възможност за плавно регулиране на интензитета на светлината от 5 до 100%		Да	възможност за плавно регулиране на интензитета на светлината от 5 до 100%			стр. 17
1.1.13		електронен контрол на интензитета на светлината от главата на лампата – за основното тяло и сателита		Да	електронен контрол на интензитета на светлината от главата на лампата – за основното тяло и сателита			стр. 6, 10, 11, 12
1.1.14		компютърно оптимизирана хомогенна светлина в оперативното поле		Да	компютърно оптимизирана хомогенна светлина в оперативното поле			стр. 5
1.1.15		лазерен водач за фокусиране на светлинния поток в средата на оперативното поле		Да	лазерен водач за фокусиране на светлинния поток в средата на оперативното поле			стр. 6
1.1.16		промяна на температурата в оперативното поле не повече от 0,5°С		Да	промяна на температурата в оперативното поле не повече от 0,5°С			стр. 17

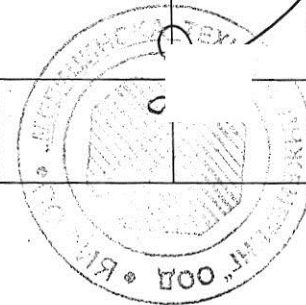
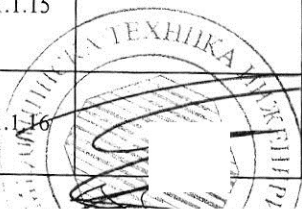

№ на артикул	Артикул	Подробно описание		Количество	Съответствие	Предлагани от участника технически характеристики	Производител/изход	Модел/месец/година на производство	Кат.номер/стр.от каталог/брошура
		/Видове/							
1.1.17		диаметър на главата на лампата:			Да	диаметър на главата на лампата:			стр. 17
1.1.17.1		за основното тяло не по-голям от 75 см			Да	за основното тяло 72 см			стр. 17
1.1.17.2		за сателита не по-голям от 60 см			Да	за сателита 57 см			стр. 17
1.1.18		живот на LED лампите не по-малко от 40 000 работни часа			Да	живот на LED лампите > 40 000 работни часа			стр. 17
1.1.19		захранване 220V, 50 Hz			Да	захранване 220V, 50 Hz			стр. 17
1.1.20		консумирана мощност:			Да	консумирана мощност:			стр. 17
1.1.20.1		за основното тяло не повече от 65 W			Да	за основното тяло 65 W			стр. 17
1.1.20.2		за сателита не повече от 45 W			Да	за сателита 45 W			стр. 17
1.1.21		Комплектация:			Да	Комплектация:			
1.1.21.1		автоклавируеми ръкохватки		2	Да	автоклавируеми ръкохватки			стр. 10, 11, 12, 13

Дата: 08.06.2016г.

Подпис и печат:
/Диляна Бъчварова - Пълномощник "МТИ" ООД

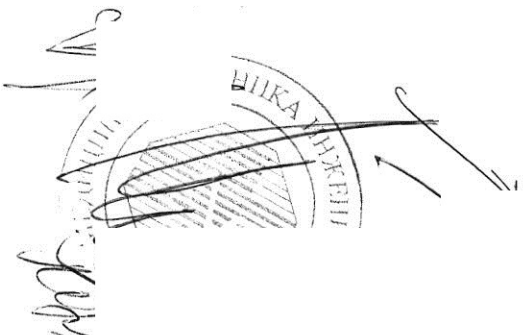

"МЕДИЦИНСКА ТЕХНИКА ИНЖЕНЕРИНГ" ООД
(фирма оферент)

ДО
РЕКТОРА НА
МЕДИЦИНСКИ УНИВЕРСИТЕТ - СОФИ
БУЛ. „АКАД.ИВ.ЕВСТ.ГЕШОВ” № 15

ЦЕНОВО ПРЕДЛОЖЕНИЕ

ЗА ОБОСОБЕНА ПОЗИЦИЯ №9

**НАИМЕНОВАНИЕ: „ТАВАННА LED ОПЕРАЦИОННА ЛАМПА СЪС САТЕЛИТ
ЗА КАТЕДРА ПО ХИРУРГИЯ - БАЗА УМБАЛ „АЛЕКСАНДРОВСКА”**

След запознаване с документацията за участие в открита процедура по ЗОП за възлагане на обществена поръчка с предмет: *"Доставка на медицинска и друга апаратура за учебно-преподавателска дейност през 2016 г. на Медицински факултет при Медицински университет – София, с включени дейности по монтаж, пускане в експлоатация, гаранционна поддръжка и обучение по 10 обособени позиции"*.

Ние, от „Медицинска Техника Инженеринг” ООД
(изписва се името на Участника)

ЕИК: 831641528

ДДС № / идентификационен № BG831641528

заявяваме следното:

1. Желаяме да участваме в обявената от Медицински университет – София поръчка за избор на изпълнител в обществена поръчка с предмет: *"Доставка на медицинска и друга апаратура за учебно-преподавателска дейност през 2016 г. на Медицински факултет при Медицински университет – София, с включени дейности по монтаж, пускане в експлоатация, гаранционна поддръжка и обучение по 10 обособени позиции"*.
2. Приемаме условията, обявени от Възложителя и се задължаваме да ги спазваме при изпълнение на поръчката.
3. Запознали сме се с всички условия, които биха повлияли на предложението.
4. Предлагаме да изпълним поръчката при следната единична цена, обща стойност без ДДС и обща стойност с ДДС , както следва:



ОБОСОБЕНА ПОЗИЦИЯ № 1 - „УЛТРАЗВУКОВ АПАРАТ ЗА ПРЕНАТАЛНА ДИАГНОСТИКА ОТ ВИСОК КЛАС ЗА КАТЕДРА ПО АКУШЕРСТВО И ГИНЕКОЛОГИЯ - БАЗА СБАЛАГ „МАЙЧИН ДОМ” - Ограничен финансов ресурс в лв. (без ДДС) – 133 333.34 лв. без ДДС.

Обособена позиция №	Наименование на артикула	Мярка	Кол.	Един. цена в лв. (без ДДС)	Обща стойност в лв. (без ДДС)	Обща стойност в лв. (с ДДС)
1	Ултразвуков апарат за пренатална диагностика на малформации на развитието на плода и състоянието на новороденото	бр.	1			

ОБОСОБЕНА ПОЗИЦИЯ № 2 - „АКУШЕРСКИ МОНИТОР ЗА КАТЕДРА ПО АКУШЕРСТВО И ГИНЕКОЛОГИЯ - БАЗА СБАЛАГ „МАЙЧИН ДОМ” - Ограничен финансов ресурс в лв. (без ДДС) – 75 000.00 лв. без ДДС.

Обособена позиция №	Наименование на артикула	мярка	Кол.	Един. цена в лв. (без ДДС)	Обща стойност в лв. (без ДДС)	Обща стойност в лв. (с ДДС)
2	Акушерски монитори	бр.	6			

ОБОСОБЕНА ПОЗИЦИЯ № 3 – „УТЕРО-МАНИПУЛАТОР ЗА ЛАПАРОСКОПСКА ХИСТЕРЕКТОМИЯ ЗА КАТЕДРА ПО АКУШЕРСТВО И ГИНЕКОЛОГИЯ - БАЗА СБАЛАГ „МАЙЧИН ДОМ” - Ограничен финансов ресурс в лв. (без ДДС) – 5 000.00 лв. без ДДС.

Обособена позиция №	Наименование на артикула	мярка	Кол.	Един. цена в лв. (без ДДС)	Обща стойност в лв. (без ДДС)	Обща стойност в лв. (с ДДС)
3	Утеро - манипулатор за лапароскопска хистеректомия	бр.	1			

ОБОСОБЕНА ПОЗИЦИЯ № 4 – ВОДНА БАНЯ ЗА КАТЕДРА ПО АКУШЕРСТВО И ГИНЕКОЛОГИЯ - БАЗА СБАЛАГ „МАЙЧИН ДОМ” - Ограничен финансов ресурс в лв. (без ДДС) – 1 500.00 лв. без ДДС.

Обособена позиция №	Наименование на артикула	мярка	Кол.	Един. цена в лв. (без ДДС)	Обща стойност в лв. (без ДДС)	Обща стойност в лв. (с ДДС)

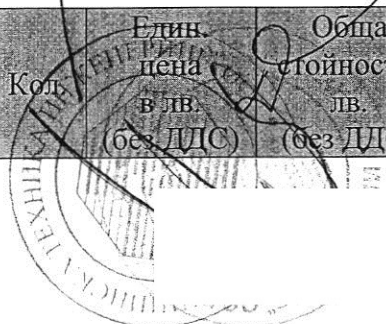

4	Водна баня	бр.	1			
---	------------	-----	---	--	--	--

ОБОСОБЕНА ПОЗИЦИЯ № 5 – „ВОРТЕКС ЗА ЕПРУВЕТКИ ОТ 1,5 ДО 50 МЛ ЗА КАТЕДРА ПО АКУШЕРСТВО И ГИНЕКОЛОГИЯ - БАЗА СБАЛАГ „МАЙЧИН ДОМ” - Ограничен финансов ресурс в лв. (без ДДС) – 400.00 лв. без ДДС.

Обособе на позиция №	Наименование на артикула	мярка	Кол.	Един. цена в лв. (без ДДС)	Обща стойност в лв. (без ДДС)	Обща стойност в лв. (с ДДС)
5	Вортекс за епруветки от 1,5 до 50 мл	бр.	1			

ОБОСОБЕНА ПОЗИЦИЯ № 6 – „ЦЕНТРОФУГА ЗА ЕПРУВЕТКИ С ДИАМЕТЪР ДО 17 ММ ЗА КАТЕДРА ПО АКУШЕРСТВО И ГИНЕКОЛОГИЯ - БАЗА СБАЛАГ „МАЙЧИН ДОМ” - Ограничен финансов ресурс в лв. (без ДДС) – лв. без ДДС.

Обособе на позиция №	Наименование на артикула	мярка	Кол.	Един. цена в лв. (без ДДС)	Обща стойност в лв. (без ДДС)	Обща стойност в лв. (с ДДС)
6	Центрофуга за епруветки с диаметър до 17 мм	бр.	1			

ОБОСОБЕНА ПОЗИЦИЯ № 7 - „СО2 ИНКУБАТОР ЗА КАТЕДРА ПО АКУШЕРСТВО И ГИНЕКОЛОГИЯ - БАЗА СБАЛАГ „МАЙЧИН ДОМ” - Ограничен финансов ресурс в лв. (без ДДС) – 13 333.33 лв. без ДДС.

Обособе на позиция №	Наименование на артикула	мярка	Кол.	Един. цена в лв. (без ДДС)	Обща стойност в лв. (без ДДС)	Обща стойност в лв. (с ДДС)
7	СО2 инкубатор	бр.	1			

ОБОСОБЕНА ПОЗИЦИЯ № 8 - „ХИМИЧЕСКА КАМИНА ЗА КАТЕДРА ПО АКУШЕРСТВО И ГИНЕКОЛОГИЯ - БАЗА СБАЛАГ „МАЙЧИН ДОМ” - Ограничен финансов ресурс в лв. (без ДДС) – 16 666.67 лв. без ДДС.

Обособе на позиция №	Наименование на артикула	мярка	Кол.	Един. цена в лв. (без ДДС)	Обща стойност в лв. (без ДДС)	Обща стойност в лв. (с ДДС)
8	Химическа камина	бр.	1			

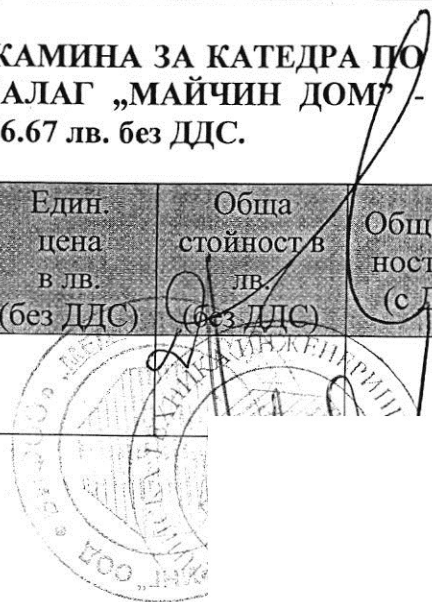

ОБОСОБЕНА ПОЗИЦИЯ № 9 - „ТАВАННА LED ОПЕРАЦИОННА ЛАМПА СЪС САТЕЛИТ ЗА КАТЕДРА ПО ХИРУРГИЯ - БАЗА УМБАЛ „АЛЕКСАНДРОВСКА” - Ограничен финансов ресурс в лв. (без ДДС) – 58 600.00 лв. без ДДС.

Обособе на позиция №	Наименование на артикула	мярка	Кол.	Един. цена в лв. (без ДДС)	Обща стойност в лв. (без ДДС)	Обща стойност в лв. (с ДДС)
9	Таванна LED операционна лампа със сателит	бр.	2	29 250,00	58 500,00	70 200,00

ОБОСОБЕНА ПОЗИЦИЯ № 10 - „ЕЛЕКТРО-ХИДРАВЛИЧНА ОПЕРАЦИОННА МАСА ЗА КАТЕДРА ПО ХИРУРГИЯ - БАЗА УМБАЛ „АЛЕКСАНДРОВСКА” - Ограничен финансов ресурс в лв. (без ДДС) – 76 880.00 лв. без ДДС.

Обособе на позиция №	Наименование на артикула	мярка	Кол.	Един. цена в лв. (без ДДС)	Обща стойност в лв. (без ДДС)	Обща стойност в лв. (с ДДС)
10	Електро-хидравлична операционна маса	бр.	2			

Предлагаме обща стойност за изпълнение на Обособена позиция №9 „ТАВАННА LED ОПЕРАЦИОННА ЛАМПА СЪС САТЕЛИТ ЗА КАТЕДРА ПО ХИРУРГИЯ - БАЗА УМБАЛ „АЛЕКСАНДРОВСКА”

в размер на 58 500,00 (словом: петдесет и осем хиляди и петстотин) лева без ДДС
[посочва се цифром и словом стойността в лева без ДДС]

или с ДДС в размер на 70 200,00 (словом: седемдесет хиляди и двеста) лева с ДДС
[посочва се цифром и словом стойността в лева с ДДС]

5. Начин на образуване на предлаганата единична цена – цената е твърдо фиксирана стойност в лева, формирана до краен получател. Предлаганата цена е с включени всички съпътстващи разходи по доставката до крайния получател, монтажа и пускането в експлоатация, обучението на персонала за работа и гаранционната поддръжка; включително митни сборове, такси и други данъци при внос или други вземания и данъци.

5а. Уведомени сме и сме съгласни, че ще оферираме стойности с до два знака след десетичната запетая.

5 б. Уведомени сме, че предлаганата цена е окончателна и не подлежи на промяна за срока на действие на договора.

6. Условия и начин на плащане.

- Уведомени сме, че:

Плащането се извършва от звеното краен получател, Медицински факултет - Деканат в срок до **20 календарни дни** след извършване на всички дейности по договора за възлагане на обществената поръчка, а именно: доставка, монтаж и пускане в експлоатация на апаратура за обучение и обучение на персонала за работа.

Срокът за плащане започва да тече при доставка на артикулите по обособените позиции след представяне в Медицински факултет - Деканат на оригинална фактура и 2

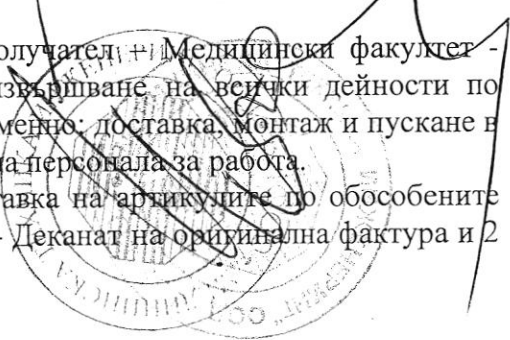

бр. заверени копия, приемо-предавателен протокол за извършена доставка /оригинал/, протокол за монтаж и пускане в експлоатация /оригинал/ и протокол за обучение на персонала /оригинал/, гаранционна карта и ръководство за употреба на български език, а в случаите на наличие на подизпълнител/подизпълнители, след представяне на доказателства, че Изпълнителят е заплатил на подизпълнителя/подизпълнителите за изпълнените от тях работи, които са приети от Възложителя в присъствието на Изпълнителя и подизпълнителя/подизпълнителите.

Съгласни сме:

- при непосочване на цена за някой артикул, предложението да бъде отстранено от участие в процедурата и да не бъде класирано;

- при подаване на ценово предложение за артикул, който надвишава определения от Възложителя ограничен финансов ресурс да бъдем отстранени от участие в процедурата;

- при представяне на цена в лева /без ДДС и с ДДС/ за изпълнение на поръчката по-висока от определения от Възложителя ограничен финансов ресурс за всяка обособена позиция да бъдем отстранени от участие в процедурата;

- при констатиране на аритметична/и грешка/и в предлаганата цена, водеща до промяна на оферирания обща стойност да бъдем отстранени от участие в процедурата и да не бъдем класирани.

Запозната съм с определения от Възложителя ограничен финансов ресурс за изпълнение на поръчката.

Съгласни сме валидността на нашата оферта да бъде **180 (сто и осемдесет) календарни дни** /не по-малко от 180 /сто и осемдесет/, считано от крайната дата на получаване на офертите и ще остане обвързваща за нас, като може да бъде приета по всяко време преди изтичане на този срок.

Дата: 08.06.2016г.

Подпис:
/Диляна Бъчварова - Пълномощник „МТИ” ООД/

Упълномощен да подпише предложението /в случай, че това не е законния представител на участника/ - „**Медицинска Техника Инженеринг**” ООД (изписва се името на Участника)

Диляна Чавдарова Бъчварова – Пълномощник „МТИ” ООД
(изписва се името на упълномощеното лице с длъжността, като в този случай се прилага пълномощно – оригинал или с нотариална заверка)

Образецът се попълва за конкретната обособена позиция, за която е настоящото ценово предложение, подписва се и се подпечатва на всяка страница.

Забележка: Всеки участник може да участва за една, две, повече или за всички обособени позиции.

